

АППАРАТ ДЛЯ НАГРЕВА И ОХЛАЖДЕНИЯ ПИТЬЕВОЙ ВОДЫ



ТИП ОХЛАЖДЕНИЯ: КОМПРЕССОРНЫЙ

РУКОВОДСТВО ПОЛЬЗОВАТЕЛЯ



МОДЕЛЬ ECOTRONIC

M11-U4L (пурифайер)

СЕРИЙНЫЙ НОМЕР.....

ДАТА ПРОДАЖИ.....

МП

Гарантийные обязательства недействительны в случае, когда повреждения вызваны неправильной эксплуатацией и транспортировкой прибора, несоблюдением санитарных норм, проникновением насекомых, мышей внутрь изделия. При нарушении правил эксплуатации ремонт производится за счет клиента. **Гарантийный срок эксплуатации аппарата - 12 месяцев со дня продажи при соблюдении условий и правил, установленных в паспорте на аппарат.**

СХЕМА АППАРАТА И ЕГО ОПИСАНИЕ

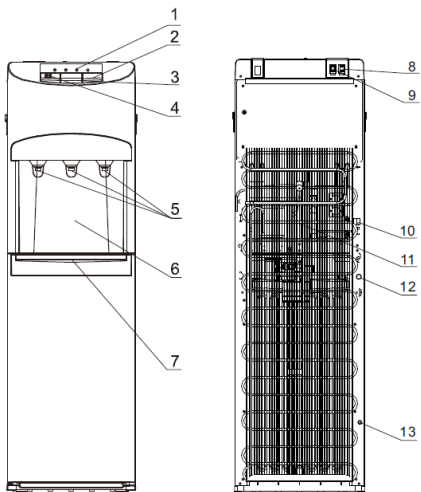

- 1 Панель индикации
- 2 Клавиша холодной воды
- 3 Клавиша подачи воды комнатной температуры
- 4 Клавиша горячей воды
- 5 Кран подачи воды
- 6 Лицевая панель
- 7 Резервуар для приема воды
- 8 Выключатель нагрева
- 9 Выключатель охлаждения
- 10 Сетевой шнур
- 11 Решетка конденсатора
- 12 Штуцер слива горячей воды
- 13 Штуцер подвода воды

ТЕХНИЧЕСКИЕ ХАРАКТЕРИСТИКИ

Характеристики	ECOTRONIC M11-U4L
Напряжение/Частота	220В/50Гц
Мощность общая	750Вт
Мощность нагрева	650Вт
Мощность охлаждения	100Вт
Мощность фильтрации	10Вт
Нагрев воды	≥87 °С 6л/ч
Охлаждение воды	≤10 °С 2л/ч
Скорость фильтрации	1,2л/мин (0,3МПа)
Окружающая температура	4-38 °С
Относительная влажность	≤90%
Давление воды	0,1-0,4МПа
Хладагент	R134a
Степень очистки №1	Осадочный фильтр
Степень очистки №2	Угольный префильтр
Степень очистки №3	Угольный постфильтр
Степень очистки №4	Мембрана ультрафильтрационная

ЭЛЕКТРИЧЕСКАЯ СХЕМА

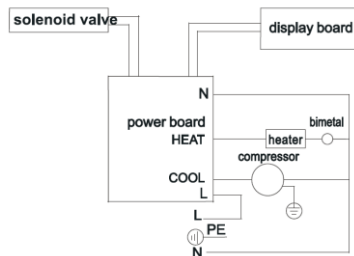

ПРИМЕЧАНИЕ: Указанные характеристики действительны при эксплуатации аппарата в помещении при температуре окружающего воздуха от +4 до +38 °С.

ПРАВИЛА УХОДА ЗА АППАРАТОМ

1. При уходе за корпусом аппарата используйте мягкую ткань, смоченную в слабом моющем растворе, не содержащем таких активных растворителей как бензин, керосин, ацетон, а также моющих препаратов, имеющих абразивную основу.
2. Не реже чем один раз в год очищайте от пыли заднюю решетку аппарата (конденсатор).
3. Периодически промывайте съемный лоток для сбора воды, отсоединив его от корпуса аппарата.
4. Не пытайтесь самостоятельно провести санитарную обработку аппарата без предварительной консультации со специалистом Сервисного Центра.

Категорически запрещено мыть водой корпус включенного в сеть аппарата!

Несвоевременная санитарная обработка аппарата приводит к ухудшению качества воды и возможным неполадкам в аппарате. Рекомендуется проводить его санитарную обработку не реже одного раза в полгода в специализированных Сервисных Центрах.

ВОЗМОЖНЫЕ НЕПОЛАДКИ И СПОСОБЫ ИХ УСТРАНЕНИЯ

Недостаточная производительность воды	Низкое давление воды на входе Не произведена своевременная замена фильтра	Проверить вспомогательный насос Свяжитесь с Сервисным центром для замены фильтра
Температура воды не соответствует заданным параметрам	Чрезмерный расход воды Аппарат не подключен к электросети Выключен тумблер нагрева воды Выключен тумблер охлаждения воды	Подождите некоторое время Подключить аппарат к электросети Включить тумблер нагрева воды Включить тумблер охлаждения воды
Утечка воды	Некачественное соединение Повреждена полиэтиленовая трубка (трубка подачи воды)	Проверьте соединение Замените трубку подачи воды
Утечка тока на корпус	Корпус не заземлен	Используйте трехполюсную розетку или заземлите корпус
Возникновение шума	Аппарат установлен на неровной поверхности или соприкасается с другими предметами	Проверить соответствие установки аппарата требованиям инструкции
Аппарат не работает	Нет подачи воды или электропитания	Проверьте включение и дождитесь подачи воды или электропитания

ОСНОВНЫЕ ПОЛЬЗОВАТЕЛЬСКИЕ ФУНКЦИИ

ВНИМАНИЕ! Для уменьшения риска возгорания, поражения током и для уверенности при пользовании устройством прочтите предлагаемое руководство!

ВАЖНО:

- При покупке аппарата проверьте отсутствие повреждений в упаковке.
- Эксплуатация аппарата должна производиться в соответствии с настоящей инструкцией по эксплуатации.
- Техническое обслуживание и ремонт аппарата должен производиться специалистом Сервис-центра.
- Аппарат не предназначен для использования людьми (в т.ч. и детьми) с ограниченными психическими и физическими возможностями, либо с недостаточным опытом или знаниями, если только они не были проинструктированы или находятся под присмотром лиц, ответственных за их безопасность. Дети должны находиться под контролем для недопущения игры с прибором.

РАБОЧИЙ ЦИКЛ СИСТЕМЫ ФИЛЬТРАЦИИ

Осадочный фильтр	Угольный префильтр	Угольный постфильтр	Ультрафильтрационная мембрана
6 месяцев	6 месяцев	12 месяцев	18 месяцев

Рекомендация:

Сроки замены фильтров исходят из результатов тестирования системы фильтрации при условии использования 10л. воды в день. Также необходимо учитывать качество воды в регионе, где будет использоваться аппарат. Не рекомендуется использовать жесткую воду, в противном случае необходимо промывать бак нагрева как можно чаще.

ВКЛЮЧЕНИЕ АППАРАТА И МЕРЫ ПРЕДОСТОРОЖНОСТИ

1. Аппарат должен быть установлен в сухом месте, где нет прямого солнечного света.
2. Между стеной и задней стенкой аппарата должно быть не меньше 20 см. Аппарат должен стоять устойчиво на ровной горизонтальной поверхности.
3. Дайте установленному пурифайеру постоять около 30 минут.
4. Убедитесь, что выключатель нагрева находится в положении "выключен".
5. Поверните кран врезки для подачи воды в пурифайер.
6. Убедитесь, что вода течет из горячего крана, открыв кран горячей воды. Только после этого вставляйте вилку в розетку и включайте нагрев.
7. Слейте воду из горячего и холодного кранов в течение 3-5 минут.
8. Убедитесь, что нет утечек воды, в противном случае устраните их.
9. Если горячая (или холодная) вода долго не будет нужна, выключите соответствующий тумблер на задней стенке, чтобы не расходовать электроэнергию зря.
10. Если аппарат не будет использоваться долгое время, отключите нагрев и охлаждение, выньте вилку из розетки, закройте кран врезки и слейте оставшуюся в аппарате воду через краники и штуцер слива.

ОСТОРОЖНО! ВЫТЕКАЮЩАЯ ВОДА МОЖЕТ БЫТЬ ОБЖИГАЮЩЕ ГОРЯЧЕЙ!

11. Если отключена подача воды, то необходимо закрыть кран врезки и отключить аппарат от сети. После включения воды, открыть краны подачи воды, чтобы удалить осадок, и открыть кран врезки воды.
12. Этот аппарат должен быть обязательно подключен к розетке с заземлением.
13. Никогда не выключайте аппарат, выдергивая вилку из розетки. Никогда не наращивайте сетевой шнур: это может привести к пожару.
14. Если сетевой шнур поврежден, не включайте аппарат. Обратитесь в Сервисный центр для устранения неполадок.
15. При кратковременном отключении аппарата от сети электропитания повторное включение допускается через 2-3 минуты.

ВНИМАНИЕ! Хранение и транспортировка аппарата должны осуществляться только в вертикальном положении!!!

ПРАВИЛА ЭЛЕКТРОБЕЗОПАСНОСТИ

1. Не подключайте аппарат к сети электропитания, колебания напряжения в которой могут выходить за пределы диапазона 180-240В.
2. Перед подключением аппарата к сети убедитесь, что шнур питания не имеет повреждений.
3. Не подключайте к одной электро-розетке несколько бытовых приборов одновременно. Это может перегрузить сеть электропитания и привести к короткому замыканию или возгоранию.
4. Избегайте попадания аппарата под дождь или содержания его во влажном помещении.
5. Аппарат должен подключаться к сети электропитания с заземляющим контактом.
6. После хранения аппарата в холодном помещении или после перевозки в зимних условиях, перед подключением к электросети нужно дать ему прогреться при комнатной температуре в течение 1-2 часов в распакованном виде.
7. Не оставляйте аппарат включенным без присмотра. При неиспользовании аппарата свыше суток отключите его от сети.

УСТАНОВКА АППАРАТА

1. Аппарат следует устанавливать на ровной, прочной поверхности.
2. Место установки аппарата должно исключать попадание прямых солнечных лучей на него, так как это приводит к выгоранию пластиковых деталей корпуса.
3. Избегайте соприкосновения аппарата с другими предметами, стоящими рядом, так как это приводит к возникновению посторонних шумов.
4. Не устанавливайте аппарат вблизи источников тепла, таких как батареи центрального отопления, обогреватели и т.п.
5. Вокруг аппарата должно быть достаточно свободного пространства для свободной циркуляции воздуха (не менее 20 см).
6. Не переворачивайте аппарат вверх ногами и двигайте его, не наклоня более чем на 45°. Оберегайте его от ударов.

ВНИМАНИЕ! Подключайте Аппарат к электросети только после заполнения его водой!!!

СХЕМА СИСТЕМЫ ФИЛЬТРАЦИИ ВОДЫ

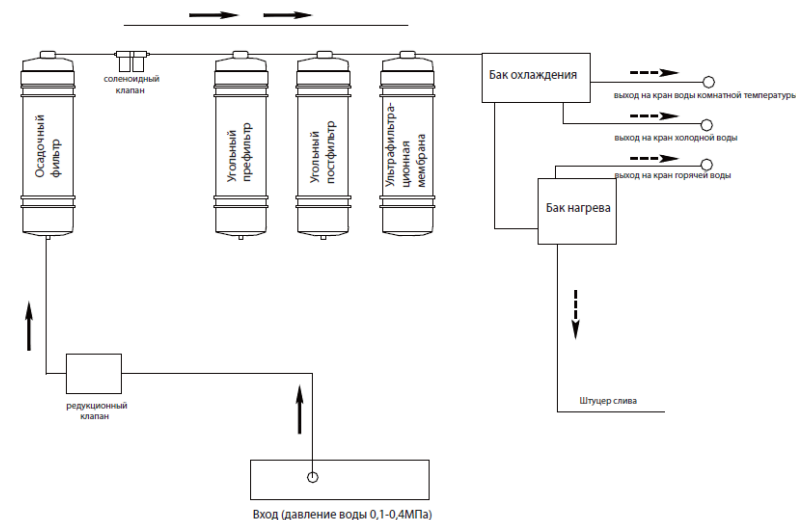

ОПИСАНИЕ СТУПЕНЕЙ ОЧИСТКИ ВОДЫ

Степень	Фильтр	Функция
Степень №1	Осадочный фильтр (полипропиленовые нити, фильтр грубой очистки)	Предварительная очистка воды от грязи, песка, примеси, ржавчины, суспензий и т.п.
Степень №2	Пре-карбонный фильтр (угольный префильтр)	Убирает окрас воды, неприятный запах хлорки и органической субстанции
Степень №3	Пост-карбонный фильтр (угольный постфильтр)	Дальнейшее очищение воды от микро-частиц и органических субстанций в воде, делая воду вкусной
Степень №4	Ультрафильтрационная мембрана	Удаляет бактерии, ржавчину, примеси в воде

ПОДГОТОВКА ПУРИФАЙЕРА К РАБОТЕ И ЕГО ОБСЛУЖИВАНИЕ

ВАЖНО!!! Пожалуйста, слейте воду из аппарата перед заменой фильтров. Никогда не устанавливайте фильтры, если не перекрыта вода!

ИНСТРУКЦИЯ ПО УСТАНОВКЕ ФИЛЬТРОВ:

1. Откройте крышку корпуса, выньте пенопласт и все мелкие детали.
2. Детали отложите в сторону.
3. Распакуйте аппарат, установите резервуар приема воды на аппарат, согласно схеме пурифайера.
4. Выньте быстросъемный фитинг и установите его на трубку подачи воды, как показано ниже.

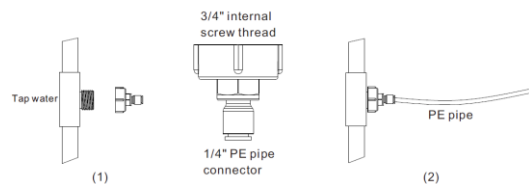

5. Установите головку фильтра, как показано на рисунке ниже, стрелка обозначает направление воды, вставьте полиэтиленовую трубку в быстросъемный фитинг головки фильтра.

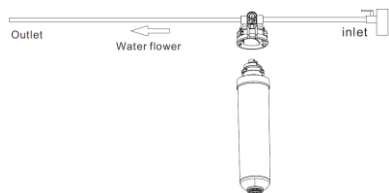

6. Установите прекарбонный фильтр в головку, закрутите против часовой стрелки и откройте водоснабжение (кран врезки), чтобы наполнить фильтр и в течение 10 минут не закрывайте воду для промывки самого фильтра. Этим же способом промойте ультрафильтрационную мембрану.

ВАЖНО! Электромагнитный клапан системы фильтрации рекомендовано устанавливать после первого фильтра (осадочный фильтр)!

7. Затем очищенные фильтры установите в пурифайер, затяните против часовой стрелки. **ВНИМАНИЕ!** Порядок установки следующий: осадочный фильтр, электромагнитный клапан системы фильтрации, угольный префильтр, угольный постфильтр, ультрафильтрационная мембрана. Смотрите рисунок ниже.

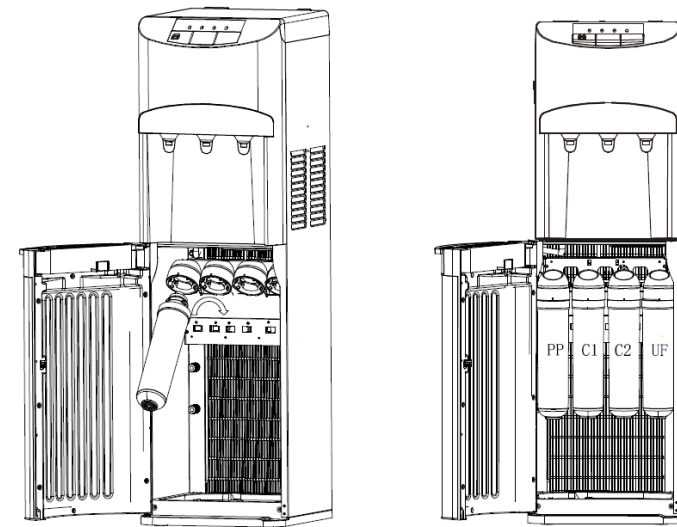

8. Удалите штифт быстросъемного фитинга в задней стенке пурифайера.

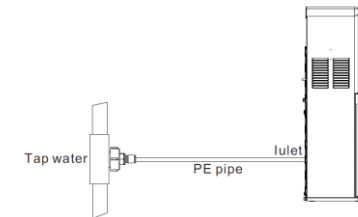

9. Соедините трубку подачи воды с быстросъемным фитингом и затяните.
10. После установки подключите пурифайер к сети и пользуйтесь им.

ОПИСАНИЕ ПАНЕЛИ ИНДИКАЦИИ

Порядок расположения индикаторов слева направо:

индикатор питания, индикатор нагрева, индикатор охлаждения, индикатор подачи воды

Функции индикаторов:

1. Подача энергии

Перед запуском индикатора Power лампочки загораются поочередно по 1 секунде слева направо.

2. Индикация нагрева

Лампочка горит во время нагрева, по достижению максимальной температуры нагрева/при отсутствии нагрева лампочка не горит.

3. Индикация охлаждения

Лампочка горит во время охлаждения воды, по достижению минимального значения температурного режима охлаждение отключается и лампочка не горит.

4. Индикация подачи воды

Если в аппарате нет воды, лампочка мигает; когда вода есть, лампочка не горит.