

atoll

УСТАНОВКА

ЭКСПЛУАТАЦИЯ

ОБСЛУЖИВАНИЕ

**СИСТЕМА
ОЧИСТКИ ВОДЫ**
обратноосмотическая

**A-3500 STD
Shuttle**



Система собрана согласно ТУ 3697-009-58968054-2012, серийный выпуск,
регистрационный номер декларации о соответствии ТС №ТС RU Д-РУ.НО03.В.00349

EAC

Авторские права

Это руководство защищено авторскими правами ООО «НПО «Русфильтр». В соответствии с законами об авторских правах это руководство не может быть воспроизведено в любой форме, полностью или частично, без предварительного письменного согласия ООО «НПО «Русфильтр». Хотя были предприняты все необходимые меры по проверке текста настоящей Инструкции, производитель не гарантирует ее полноту или отсутствие ошибок.

СВЕДЕНИЯ ПО ТЕХНИКЕ БЕЗОПАСНОСТИ

Фильтр для очистки воды atoll отвечает всем требованиям безопасности, что подтверждено Декларацией о соответствии. Фильтр предназначен для очистки холодной воды для приготовления пищи, питья и других хозяйственно-бытовых нужд. Во избежание проблем и ошибок внимательно ознакомьтесь с этим разделом и соблюдайте данную инструкцию по установке и обслуживанию фильтра. Все необходимые работы с водопроводом должны выполняться квалифицированным специалистом. Если Вы производите подключение сами, то необходимо ознакомиться с действующими правилами и придерживаться их.

ВАЖНО! Запрещается установка и эксплуатация фильтра в помещении, в котором возможно падение температуры ниже 0°C.

ВАЖНО! Давление воды на входе в фильтр не должно быть больше 6 атм. Если существует возможность превышения этого уровня, то необходимо защитить фильтр:

- установить редукционный клапан atoll Z-LV-FPV0308-80 непосредственно перед фильтром;
- или установить клапан atoll D06F-1/2A (FK06-1/2A) на подводящую магистраль холодной воды.

ВАЖНО! Оригинальная конструкция фильтра не предусматривает работу с накопительным баком. Подключать накопительный бак к фильтру запрещено.

До окончания процедур установки и промывки не используйте очищенную воду для питья. Промывка фильтра производится в следующих случаях:

- при первом подключении;
- после замены картриджа и/или мембраны;
- при перерыве в использовании фильтра 7 дней и более;
- при перестановке фильтра в другое место.

Если фильтром не пользовались более двух месяцев, то необходимо заменить все сменные картриджи и, при необходимости, — мембрану.

Если использование фильтра прекращено, то необходимо отключить его от подачи воды.

Для потребления очищенной воды рекомендуется использовать посуду из нержавеющей стали, а так же - стеклянную, керамическую и эмалированную. Использование посуды из цветных металлов или не пищевого пластика может привести к загрязнению воды.

Сменные картриджи и мембрану не следует хранить вблизи пахучих и токсичных веществ, а так же необходимо защитить их от пыли.

ВАЖНО! В случае обнаружения протечек воды или других неисправностей следует перекрыть подачу воды в фильтр и обратиться к специалисту за консультацией.

Регулярно проверяйте фильтр на предмет протечек.

Срок службы фильтра составляет 9 лет.

ТРЕБОВАНИЯ К ВХОДНОЙ ВОДЕ

Проверьте воду, которую будете очищать, на соответствие требованиям к воде, подаваемой в фильтр. Если подводимая вода неизвестного качества, то после начала работы фильтра желательно провести анализ очищенной воды.

- источник воды	муниципальный централизованный водопровод
- давление входной воды	от 0,5 до 6 атм.
- температура входной воды	от 5 до 38 °С
- рН	от 3 до 11
- минерализация	менее 1000 мг/л
- хлориды, сульфаты	менее 900 мг/л
- хлор	менее 0,7 мг/л
- мутность	менее 1 ЕМФ
- жесткость	менее 7 мг*эquiv/л
- железо	менее 0,3 мг/л
- марганец	менее 0,1 мг/л
- перманганатная окисляемость	менее 5 мг O ₂ /л
- общее микробное число	менее 50 ед./мл
- Coli-индекс	отсутствии

1. При несоответствии входной воды данным требованиям, необходима установка дополнительных фильтров предварительной очистки.
2. Несмотря на то, что обратноосмотический фильтр atoll задерживает все бактерии и вирусы, содержащиеся в воде, рекомендуется использовать фильтр только для очистки воды, безопасной в микробиологическом отношении. Используйте фильтр для очистки воды, прошедшей предварительную дезинфекцию хлорированием или облучением ультрафиолетовой лампой.

При невыполнении хотя бы одного из двух пунктов срок службы сменных картриджей может оказаться меньше срока их штатной замены.

ТЕХНИЧЕСКИЕ ХАРАКТЕРИСТИКИ

- номинальная производительность* (в диапазоне давлений от 3 до 6 атм. и температуре 15 °С)	от 0,5 до 1,3 л/мин.
- эффективность удаления солей*	98%
- соотношение очищенная вода / дренаж*	1 : 2
- присоединительные размеры (быстроразъемные соединения)	
- вход воды	3/8 дюйма
- очищенная вода, дренаж	1/4 дюйма
- габаритные размеры	
- длина	380 мм
- глубина	150 мм
- высота	200 мм

*ВНИМАНИЕ!

В конструкцию данного фильтра не входит накопительный бак и насос повышения давления. Поэтому его реальная производительность (поток воды на выходе из крана) и другие характеристики работы в большой степени зависят от ряда меняющихся параметров: температуры водопроводной воды, ее давления и химического состава (в частности количества растворенных солей), степени загрязненности сменных картриджей.

Понижение температуры воды (например, в зимний период), снижение давления воды в водопроводе (например, в моменты ее пикового расхода) или повышение уровня минерализации может приводить на этот период к снижению производительности фильтра. Данная ситуация не является признаком неисправности фильтра или отдельных его элементов!

Пример зависимости производительности от давления и температуры указан в таблице и на графике.

Входное давление, атм.	Производительность, мл/мин.	
	12 °С	20 °С
0,5	20	100
1	130	250
2	285	460
3	420	670
4	560	880
5	700	1090
6	850	1300

Данные получены при TDS входной воды 240 мг/л (ppm)

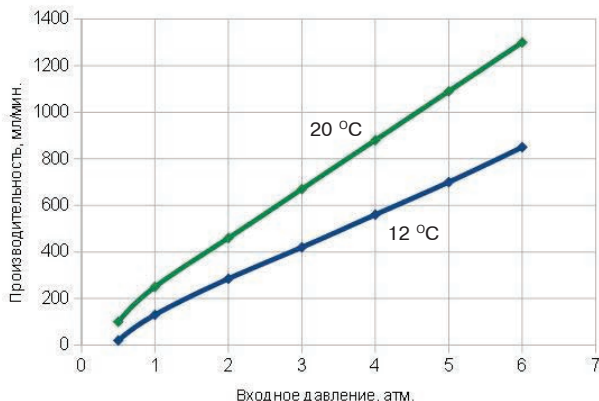

КОМПЛЕКТ ПОСТАВКИ

Ваш новый обратноосмотический фильтр atoll был тщательно проверен на заводе на предмет протечек, качества очищенной воды и функционирования всех составных частей.

При разработке фильтра предполагалось его размещение под кухонной мойкой. Это его рекомендуемое место установки.

До того, как Вы начнете установку фильтра, пожалуйста, внимательно прочтите всю инструкцию.

В комплект поставки фильтра входят:

- блок фильтрации с цветными гибкими трубками (1);
- кран для очищенной воды (2);
- узел подачи воды в фильтр (3);
- дренажный хомут (4);
- фиксирующие скобы двух размеров (5);
- пластиковый ключ для корпуса мембраны (6).

1

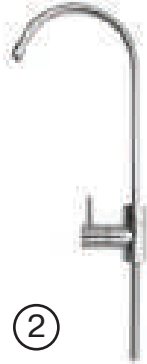

2

3



4



5



6



ПРАВИЛА РАБОТЫ С ГИБКИМИ ТРУБКАМИ И БЫСТРОРАЗЪЕМНЫМИ КОННЕКТОРАМИ

Присоединение трубки

1. Вставьте трубку в коннектор до упора, применив небольшое усилие. Трубка должна зайти в коннектор примерно на 8 мм.

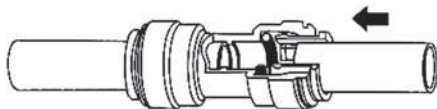

2. Потяните трубку из коннектора для проверки соединения. Трубка не должна выходить из коннектора.

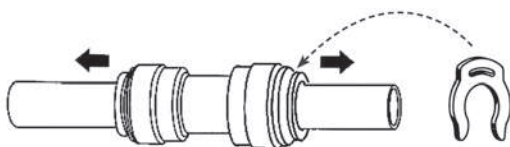

3. Зафиксируйте соединение скобкой.

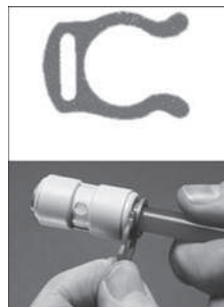

Отсоединение трубки

1. Перекройте воду.
2. Сбросьте давление воды в трубке.
3. Снимите скобку
4. Нажмите кольцо у основания (утопите внутрь коннектора).
5. Удерживая кольцо нажатым, вытяните трубку из коннектора.



СХЕМА ОЧИСТКИ ВОДЫ

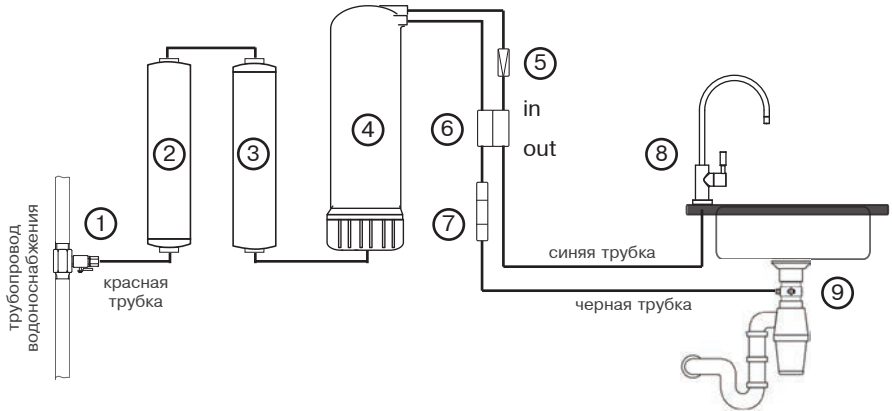

1. Узел подачи воды
2. Механический префильтр
3. Угольный префильтр

4. Корпус мембраны
5. Обратный клапан
6. Отсечной клапан

7. Дренажный ограничитель
8. Кран для очищенной воды
9. Дренажный хомут

ПОРЯДОК ПОДКЛЮЧЕНИЯ ФИЛЬТРА

1. Установка крана для очищенной воды.

Для установки крана для очищенной воды нужна плоская поверхность достаточной жесткости, чтобы кран был надежно закреплен в вертикальном положении. При выборе места для сверления отверстия (диаметр 13 мм) для крана руководствуйтесь эстетическими соображениями, предварительно убедившись, что:

- длины синей трубки хватит для подключения крана к блоку фильтрации;
- с нижней стороны столешницы или мойки ничто не будет мешать подключению.

Процесс сверления отверстия требует соответствующих навыков, внимания и осторожности. Используйте защитные очки и перчатки. При необходимости обратитесь к специалисту.

Произведите монтаж крана согласно схеме. В комплекте с краном может быть быстроразъемный коннектор (б), или набор деталей для подключения (а), или кран может иметь встроенный быстроразъемный коннектор (в).

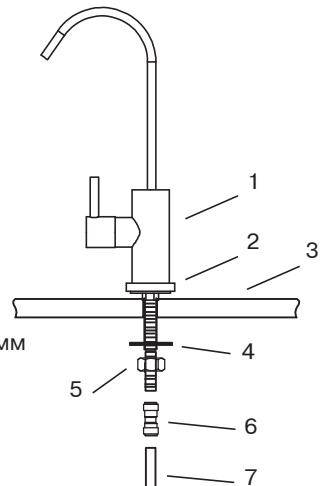
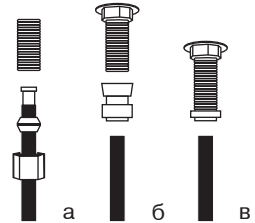

1. Кран для очищенной воды
2. Декоративное кольцо с резиновым уплотнением
3. Поверхность столешницы или мойки с отверстием 13 мм
4. Пластиковая шайба
5. Прижимная гайка
6. Быстроразъемный коннектор
7. Гибкая синяя трубка 1/4 дюйма

2. Подключение к линии холодной воды.

1. Убедитесь, что фильтр подключается к холодной воде, до 38 °С. Подключение к горячей воде повредит фильтр.
 2. Перекройте подачу холодной воды на кухонный смеситель.
 3. Откройте на кухонном смесителе кран холодной воды, чтобы сбросить давление.
 4. Фильтр подключается к водопроводу через узел подачи воды.
- В комплект может входить комбинированный узел подачи воды - кран-тройник. В этом случае переходите к п. 5.
- 4.1. Соберите узел подачи воды путем соединения шарового крана с тройником, как показано на рисунке. Используя ленту ФУМ, вверните кран подачи воды в тройник. Чрезмерное усилие повредит резьбу, поэтому используйте только гаечный или малый разводной ключ. Не используйте другие материалы для герметизации соединения.
 5. Ослабьте накидную гайку и отсоедините гибкую подводку от смесителя. При необходимости замените уплотнение накидной гайки.
 6. Используя инструмент установите узел подачи воды в разрыв гибкой подводки смесителя. Узел подачи воды также имеет свое резиновое уплотнение.
 7. Подсоедините гибкую красную трубку от фильтра к шаровому крану с помощью накидной гайки или быстроразъемного соединения.
 8. Закройте шаровый кран узла подачи воды - ручка крана должна быть перпендикулярна красной трубке.
 9. Откройте кран подачи холодной воды. После того как из кухонного смесителя потечет вода, закройте кран смесителя.
 10. Проверьте подключение узла подачи воды на наличие протечек.

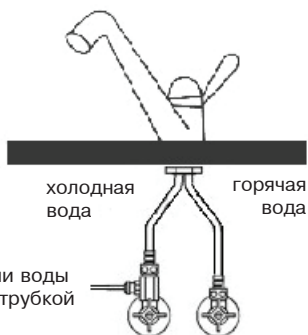
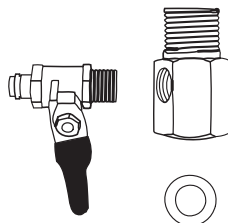

3. Установка дренажного хомута.

Дренажный хомут подходит к сливным сифонам моек диаметром 40 мм.

Хомут устанавливается на вертикальном участке трубы до первого изгиба сифона.

Этот участок трубы не должен быть заполнен водой.

1. Просверлите отверстие диаметром 6,5 мм в том месте, куда Вы планируете установить дренажный хомут.
2. Наклейте уплотнитель на внутреннюю сторону скобы дренажного хомута с подключением.
3. Вставьте черную трубку от фильтра в скобу хомута.
4. Расположите две скобы хомута так, чтобы просверленное в сифоне отверстие совпало с концом черной трубки.
5. Равномерно затяните крепежные винты.

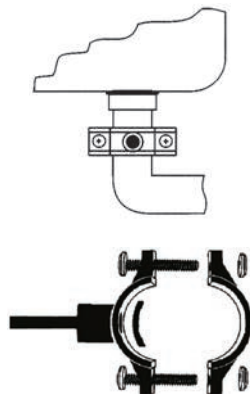

4. Запуск фильтра в работу.

1. Красная трубка от блока фильтрации должна быть подключена к узлу подачи воды.
2. Удалите скобу с углового быстроразъемного коннектора крышки корпуса мембраны. Отсоедините угловой быстроразъемный коннектор от крышки корпуса.

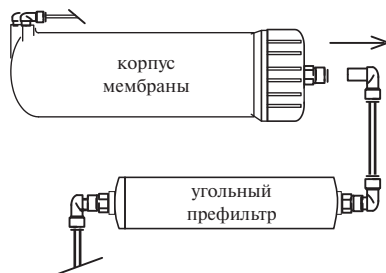

3. Направьте угловой быстроразъемный коннектор от крышки корпуса мембраны в раковину, ведро и т.п.
4. Откройте кран узла подачи воды. Дождитесь пока из блока фильтрации не потечет черная вода - не волнуйтесь, это просто угольная пыль, которая вымывается из угольного префильтра.
5. Через несколько минут, когда сливаемая вода станет прозрачной, закройте кран узла подачи воды.
6. Подключите угловой быстроразъемный коннектор к крышке мембранного корпуса, зафиксируйте соединение скобой.
7. Синяя трубка от блока фильтрации должна быть подключена к крану для очищенной воды. Откройте кран для очищенной воды.
8. Черная трубка от блока фильтрации должна быть подключена к дренажному хомуту.
9. Откройте кран узла подачи воды.
10. Дождитесь пока из крана для очищенной воды начнет вытекать вода.
11. Для первоначальной промывки оставьте фильтр работать в течение 15 минут. В течение этого времени, для выхода остатков воздуха из системы, рекомендуется несколько раз перевернуть корпус из горизонтального положения на торцы и обратно.
12. Закройте кран для очищенной воды.
13. Проверьте фильтр на наличие протечек.
14. Теперь фильтр можно использовать.

Обратите внимание: в первое время эксплуатации и после каждой плановой замены картриджей ежедневно проверяйте фильтр на предмет протечек.

После установки нового фильтра и после замены картриджей цвет очищенной воды может быть слегка молочно-белым. Не волнуйтесь, это просто мелкие пузырьки воздуха, которые вода вытесняет из фильтра.

Этот эффект не является признаком неправильной работы фильтра.

ПОРЯДОК ЗАМЕНЫ КАРТРИДЖЕЙ

1. Типы картриджей и сроки их замены.

При необходимости замены выработавших свой ресурс картриджей рекомендуется использовать фирменные наборы сменных картриджей atoll.

Модели А-3500 Shuttle соответствуют следующие наборы картриджей:

№ набора	Описание	Количество картриджей в наборе	Рекомендуемый срок замены*
№209	набор картриджей - префильтров	2	6 месяцев
№111	полный набор префильтры и мембрана	3	3 года



Картриджи в базовой комплектации:

Степень	Картридж
1 префильтр	atoll МК-5633С -5мкм (2.5"х12"-3/8")
2 префильтр	atoll СК-5633С (2.5"х12"-3/8")
3 мембрана	atoll TW30-3012-500HR

*Реальные сроки замены сменных картриджей зависят от качества входной воды, объема водопотребления и других условий эксплуатации фильтра.

2. Подготовка системы к сервисному обслуживанию.

- Закройте кран узла подачи воды в фильтр.
- Сбросьте давление воды в фильтре - откройте кран для очищенной воды.
- Закройте кран для очищенной воды.

3. Замена механического префильтра (1 степень).

- Удалите скобы с быстроразъемных коннекторов отслужившего картриджа atoll МК-5633С.
- Отсоедините угловые быстроразъемные коннекторы от картриджа.

Обратите внимание на плотность быстроразъемных соединений. Если край трубки или фитинга имеет многочисленные «задиры» или царапины, то их следует заменить.

- Отсоедините картридж от кронштейна фильтра.
- Извлеките транспортировочные заглушки из нового картриджа.
- Присоедините новый картридж к кронштейну фильтра, соблюдая направление потока воды, указанное на этикетке.
- Присоедините угловые быстроразъемные коннекторы к новому картриджу.
- Зафиксируйте быстроразъемные коннекторы скобами.

4. Замена угольного префильтра (2 степень).

- Удалите скобы с быстроразъемных коннекторов от отслужившего картриджа atoll СК-5633С.
- Отсоедините угловые быстроразъемные коннекторы от картриджа.
- Отсоедините картридж от кронштейна фильтра.
- Извлеките транспортировочные заглушки из нового картриджа.
- Присоедините новый картридж к кронштейну фильтра, соблюдая направление потока воды, указанное на этикетке.
- Присоедините угловые быстроразъемные коннекторы к новому картриджу.
- Отсоедините угловой быстроразъемный коннектор от крышки корпуса мембраны (см. рис. на стр. 9).
- Направьте угловой быстроразъемный коннектор от крышки корпуса мембраны в раковину, ведро и т.п.

- Откройте кран узла подачи воды. Дождитесь пока из блока фильтрации не потечет черная вода - не волнуйтесь, это просто угольная пыль, которая вымывается из угольного префильтра.
- Через несколько минут, когда сливаемая вода станет прозрачной, закройте кран узла подачи воды.
- Подключите угловой быстроразъемный коннектор к крышке мембранного корпуса.
- Зафиксируйте быстроразъемные коннекторы скобами.

5. Замена мембраны (3 ступень).

- Отсоедините угловой быстроразъемный коннектор от крышки корпуса мембраны.
- Удерживая корпус мембраны, открутите крышку с помощью пластикового ключа в направлении против часовой стрелки.
- Извлеките старую мембрану из корпуса и утилизируйте её.
- Очистите с помощью салфетки внутреннюю поверхность корпуса мембраны и сполосните ее водой.
- Для всех дальнейших процедур вплоть до окончания установки мембраны рекомендуется одеть чистые одноразовые перчатки.
- Извлеките новую мембрану atoll TW30-3012-500HR из пластикового пакета. Нанесите тонкий слой силиконовой смазки на резиновые уплотнения на хвостовике мембраны и манжету на её поверхности.
- Сориентируйте мембрану резиновой манжетой к крышке корпуса и аккуратно установите ее в корпус до упора. Применив небольшое дополнительное усилие, продвиньте мембрану внутрь корпуса ещё примерно на 1 см – при этом хвостовик мембраны войдет в гнездо корпуса.

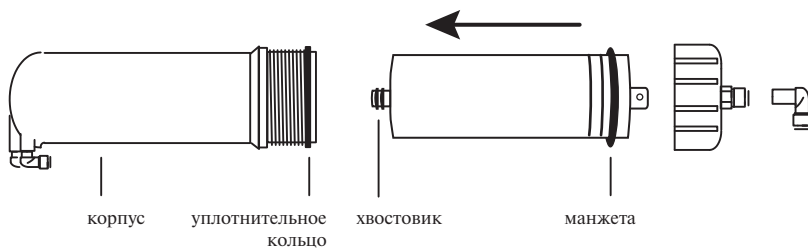

- Снимите с корпуса мембраны уплотнительное кольцо, протрите его, нанесите тонкий слой силиконовой смазки и установите на место.
- Закрутите крышку мембраны до упора.
- Подсоедините угловой коннектор к крышке корпуса мембраны.

6. Запуск фильтра по завершению сервисного обслуживания.

- Убедитесь, что кран питьевой воды открыт.
 - Откройте кран узла подачи воды.
- Через некоторое время из крана для очищенной воды должна начать вытекать вода. Для промывки фильтра первую порцию воды необходимо слить в течение 15 минут. В течение этого времени, для выхода остатков воздуха из системы, рекомендуется несколько раз перевернуть корпус из горизонтального положения на торцы и обратно.
- Закройте кран очищенной воды.
 - Проверьте фильтр на наличие протечек.
 - Теперь фильтр можно использовать.

Обратите внимание: в первое время эксплуатации и после каждой плановой замены картриджей ежедневно проверяйте фильтр на предмет протечек.

После установки нового фильтра и после замены картриджей цвет очищенной воды может быть слегка молочно-белым. Не волнуйтесь, это просто мелкие пузырьки воздуха, которые вода вытесняет из фильтра.

Этот эффект не является признаком неправильной работы фильтра.

ВОЗМОЖНЫЕ НЕИСПРАВНОСТИ И ИХ УСТРАНЕНИЕ

Проблема	Причина	Устранение
Протекания	Трубки подсоединены негерметично	Выньте трубку и проверьте отстыкованные края. На них не должно быть задиrow, срез трубки должен быть выполнен под прямым углом. При наличии любого из недостатков обрежьте край трубки. Ещё раз подсоедините трубку. Избегайте сильных изгибов трубки в месте подсоединения.
Вода молочного цвета	Остаточный воздух в системе	Остатки воздуха в системе - нормальное явление в первые дни работы системы, такую воду можно пить. Через одну-две недели воздух будет полностью выведен
Малая производительность	Низкое давление воды в водопроводе Низкая температура воды	Производительность системы напрямую зависит от входного давления и температуры воды в водопроводе. При уменьшении значений этих параметров пропорционально изменяется производительность фильтра. Примите меры для повышения давления воды на входе в фильтр.
	Засорились префильтры	Замените префильтры
	Засорилась мембрана	Замените мембрану
Вода не поступает из фильтра	Нет воды в водопроводе	Дождитесь подачи воды

График технического обслуживания системы atoll A-3500 Shuttle

	ТО 1	ТО 2	ТО 3	ТО 4	ТО 5	ТО 6	ТО 7	ТО 8	ТО 9
	6 месяцев	1 год	1,5 года	2 года	2,5 года	3 года	3,5 года	4 года	4,5 года
Картриджи	Замена	Замена	Замена	Замена	Замена	Замена	Замена	Замена	Замена
Мембрана					Замена	Замена			
Уплотнение мембранного корпуса						Протереть, смазать			
Технический контроль*		+		+		+		+	
Отметка / дата проведения ТО									

	ТО 10	ТО 11	ТО 12	ТО 13	ТО 14	ТО 15	ТО 16	ТО 17	ТО 18
	5 лет	5,5 лет	6 лет	6,5 лет	7 лет	7,5 лет	8 лет	8,5 лет	9 лет
Картриджи	Замена	Замена	Замена	Замена	Замена	Замена	Замена	Замена	Замена
Мембрана			Замена			Замена		Замена	Срок службы фильтра закончился
Уплотнение мембранного корпуса			Протереть, смазать						Воспользоваться программой RESTART для приобретения нового фильтра atoll по специальным условиям.
Технический контроль*		+		+		+		+	
Отметка / дата проведения ТО									

*Регламент технического контроля:

- проверить края отстыкованных при ТО трубок. При наличии на них задиров обрезать или заменить.

- оценить производительность и селективность мембраны (с помощью TDS-метра**), при необходимости заменить мембрану.

** Нормой для atoll Shuttle считается, когда разница показаний TDS-метра входной воды и очищенной не превышает соотношения 1:15.

Адреса сервисных центров

Москва, Центральная сервисная служба ООО «НПО «Русфильтр» Красноармейская ул., 11, корп.8. Тел. (499)745-07-07
Волгоград, Компания «НЕПТУН-СЕРВИС» ул. Грушевская, 12. Тел (8442)92-30-11, (904)404-04-24
Воронеж, ООО «Гидросистемы» Ленинский пр-т, 126, помещение 1. Тел. (473)233-10-85
Екатеринбург, ООО «Уралтеплострой», Сервисный центр «Атолл» ул. Хомякова, 16. Тел. (343)377-63-43
Ижевск, ИП Безделов В.И., «Фильтры для воды» ул. Маяковского, 41, м-н «Управдом». Тел. (3412)79-29-02, 56-38-99
Казань, ООО «Софт Трэйд» проспект Ямашева, 36. Тел. (843)521-37-38
Краснодар, ООО «Южная Водоочистная Компания» ул. Вишняковой, 5/2. Тел. (861)279-03-99
Красноярск, ООО «Аква Бона» ул. Молокова, 28. Тел. (391)2008-208
Н.Новгород, ООО «Насос-сервис» ул. Рябцева, 1, лит. 7Г (промзона з-да «Сокол»). Тел. (831)260-12-12
Новосибирск, Компания «Экологическая техника» ул. Железнодорожная, 12/1. Тел. (383)36-36-750
Омск, «ПромЭкоСервис» ул. 8-я Северная, 99. Тел. (3812)44-67-90, 44-68-14
Оренбург, ИП Давыдов Ю.А.ул. 67 Линия, 1. Тел. (3532)45-66-45
Пермь, ИП Милицын А. В. ул. Связистов, 24. Тел. (342)290-97-07, 224-44-44
Ростов-на-Дону, ООО «ФильтроМир» ул. Вавилова, 54Б. Тел. (863)268-12-98
Самара, ООО «Чистый Мир» пер. Карякина, 2. Тел. (846)267-87-77, 267-91-11, 267-91-19
Саранск, ООО «Русаквалидер» пр. 50 лет Октября, 24. Тел. (917)074-05-04
Санкт-Петербург, ООО «Эковита» 10 линия, 59, БЦ «Маркус». Тел. (812)600-08-01
Тюмень, ООО «АЛЬФА-Инжиниринг» ул. Эрвье, 22, офис 117, ТЦ «Заречная Блошинка». Тел. (3452)533-530
Уфа, ООО «Акватехнологии» ул. Испытателей, 2, ТК «Орион», цокольный этаж. Тел. (347)266-13-66, 291-25-91
Челябинск, ИП Шниткина М.В., фирма «Аквармарин» ул. Масленникова, 17а. Тел.(351)217-89-71, 727-94-41
Ярославль, ИП Себов Е. В. ул. Вспольинское поле, 18. Тел. (4852)30-32-16
Центральная сервисная служба в Украине
FILTgroup, ФЛП Павлий Виталий Владимирович
Харьков, ул. Шекспира, 6, оф.12. Тел. (095)565-49-65, (096)256-73-17, (057)755-09-55, e-mail: filtgroup@ukr.net
Центральная сервисная служба в Республике Беларусь
Частное Сервисное Унитарное Предприятие «Водяной Сервис»
Минск, ул. Логойский тракт, 22, лаб. г-06. Тел. (017)385-28-11, (029)395-24-06, (044)395-24-06

Свидетельство о приемке и сведения о производителе

Система водоочистная бытовая с торговым знаком «atoll» соответствует техническим условиям ТУ 3697-009-58968054-2012 и признана годной к эксплуатации.
Дизайн и спецификация могут быть изменены без предупреждения.

Серийный номер:

Мастер:

ОТК:

Дата изготовления:

Предприятие-изготовитель: ООО «НПО «Русфильтр»
125167, Россия, Москва, Красноармейская, 11/8

Гарантийный талон

Настоящий Гарантийный талон дает право на гарантийное обслуживание только при условии правильного и четкого его заполнения, и при наличии на нем четких печатей торговой организации и Гарантийной мастерской.

Гарантийный срок на товар указан на наклейке с серийным номером, вклеенной в данную Инструкцию. Гарантийный срок отсчитывается со дня фактической передачи товара Потребителю. Если в течение гарантийного срока в товаре обнаружатся недостатки, то по требованию Потребителя наша Гарантийная мастерская бесплатно отремонтирует или заменит части товара с недостатками на приведенных ниже условиях.

По вопросам неполной комплектности товара и его замены обращайтесь в торговую организацию.

Условия исполнения взятых на себя гарантийных обязательств в течение гарантийного срока:

1. Требования Потребителя по товару с недостатками рассматриваются при представлении товарного или кассового чека вместе с гарантийным талоном.

2. Наименование, серийный номер и модель товара должны соответствовать наименованию, серийному номеру и модели, указанным в Гарантийном талоне.

3. Решение вопроса о целесообразности замены части товара с недостатками или ее ремонт остается за Гарантийной мастерской. Части товара с недостатками, которые были заменены, являются собственностью Гарантийной мастерской.

4. В случае, если товар ремонтируется вне места нахождения нашей Гарантийной мастерской, фактические расходы по проезду специалиста для ремонта на место установки товара, а также транспортировка частей товара с недостатками и частей товара для замены оплачиваются Потребителем отдельно.

5. Товар снимается с гарантийного обслуживания в следующих случаях:

5.1. Если Потребителем нарушены правила эксплуатации товара, изложенные в Инструкции по эксплуатации;

5.2. Если товар имеет следы постороннего вмешательства или была попытка ремонта товара не в уполномоченной сервисной службе.

6. Гарантийные обязательства не распространяются на нижеследующее:

6.1. Периодическое сервисное обслуживание и замену частей товара и материалов, требующих замены в результате их нормального износа и расхода, таких, как сменные картриджи, наполнители и реагенты, и другие быстроизнашивающиеся части товара и материалы (далее Расходные материалы), как в части стоимости самих Расходных материалов, так и в части стоимости работ по штатной замене Расходных материалов.

6.2. Электрические части товара, если в сети электропитания отсутствует или ненадлежащим образом выполнено заземление, а также, если напряжение в электросети выходит за пределы 210 – 240 В.

6.3. Неполадки и недостатки в товаре, возникшие в результате: небрежного или неправильного обращения, хранения или обслуживания; несоблюдения рекомендованных сроков замены Расходных материалов и проведения сервисных работ; использование нестандартных сменных элементов, в том числе не указанных в Инструкции по эксплуатации; несчастных случаев, пожара, затопления, заморозания, и иных причин, находящихся вне нашего контроля; транспортировки и установки товара, за исключением случаев, когда они производятся лицами, уполномоченными на то нашей фирмой; механических повреждений и повреждений, вызванных воздействием агрессивных сред; дефектов системы, в которой используется товар.

7. Адрес и телефон Центральной Гарантийной мастерской: г. Москва, 125167, Красноармейская ул., д. 11, корп. 8. Тел. (499) 745-07-07. Гарантийное обслуживание осуществляется: пн.-чт. с 9-00 до 18-00, пт. с 9-00 до 16-00, перерыв с 13-00 до 13-45.

Наименование товара	Система обратного осмоса
Модель	atoll A-3500 STD Shuttle
Серийный номер (в случае его наличия)	
Наименование торговой организации	
Адрес и телефон торговой организации	
Дата продажи	

Печать и подпись Продавца
торговой организации

Печать Центральной Гарантийной мастерской

М. П.



С Инструкцией по эксплуатации и условиями исполнения гарантийных обязательств ознакомлен

Подпись Потребителя _____